

## PALIS GYM

### PŘÍDAVNÝ HOUPAČKOVÝ MODUL+ PŘÍDAVNÝ HOUPAČKOVÝ MODUL

Obr. 1 Vyobrazení



Obr. 2 Dopadová plocha

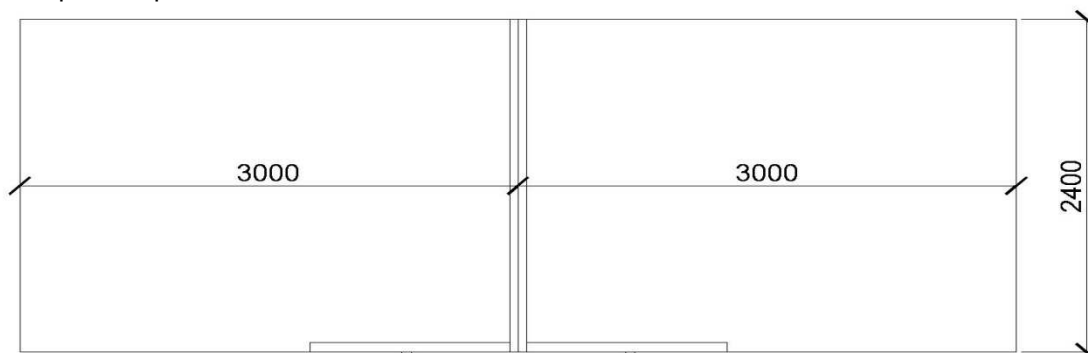

1) Rozbalte stavebnici a zkontrolujte její úplnost. Montáž provádějte minimálně ve dvou osobách.

Přídavný houpačkový modul+ (případně houpačkový modul) obsahuje tyto komponenty:

- 1 ks ráhno - profil 90x90 mm
  - 2ks nohy - profil 70/70 mm
  - 1 ks zavětrovací vzpěra 20/95/1400 (dle výrobce, možné jsou jiné rozměry)
  - 1 ks plech houpačkový velký (spoj nohou houpačkového modulu a ráhna)
  - 1ks plech čelní krycí
  - 1 ks plech houpačkový malý, tvar „Y“ (spoj ráhna a věže)
  - 2 ks zemní kotva
  - 2 ks houpačkový sedák vč. lan (pouze u houpačkového modulu +)
  - 4 ks houpačkový závěs vč. matice (pouze u houpačkového modulu +)
- spojovací materiál:
- 6 ks podložka středová plast (pro vruty 5x50)
  - 22 ks podložka plastová velká (pro vruty 6x60)
  - 6 ks vrut 5x50 (zemní kotvy, spojovací prvek ráhna a nohou)
  - 22 ks vrut - rapid 6x60

**Bezpečnostní pokyny**

Tato herní sestava odpovídá požadavkům ČSN EN 71-1,2 a 8 při dodržení montážního návodu. Tento výrobek je určen pro použití v soukromých prostorech. Pečlivě si přečtěte montážní návod ještě před samotnou montáží.

Bezpečnostní zóna je znázorněna na obrázku č.2 v návodu. V tomto prostoru se nesmí vyskytovat žádné pevné překážky, ostré předměty, prádelní šňůry apod..

Neumisťujte sestavu pod dráty el. napětí.

Povrch pod sestavou a v prostoru bezpečnostní zóny nesmí být tvrdý (zámková dlažba, asfalt pod.).

Je vhodné prostor bezpečnostní zóny vyplnit materiálem tlumícím účinky pádu (písek, kačírek, mulčovací kůra apod.).

**Pokyny k instalaci**

Sestava musí být instalována na urovnaný vodorovný povrch. Při práci dbejte na bezpečnost, držte děti mimo dosah prostoru montáže sestavy. Pro zajištění stability musí být sestava ukotvena k zemi pomocí zemních vrtů, pokud konzistence zeminy nezajišťuje bezpečné ukotvení, je třeba zemní vruty zabetonovat. Nedodržení tohoto pokynu může v konečném důsledku vést až k vážnému zranění Vašich dětí.

K sestavě nemontujte jiná zařízení, než která jsou k tomu výrobcem určena a schválena.

U houpaček přídavných modulů a jiných houpacích součástí zajistěte, aby volný prostor mezi zemí a houpající se částí byl minimálně 35 cm.

**Kontrola**

Je potřeba sestavu pravidelně kontrolovat, hlavně stav nosných sloupků, veškerých montovaných spojů (vruty a šrouby), v případě uvolnění dotáhnout. Kontrolujte tvorbu třísek.

Kontrolujte stav veškerých závěsů u houpaček přídavných modulů z hlediska opotřebení, zkontrolujte stav všech plastových částí (hlavně houpačkové sedáky).

Zkontrolujte stav skluzavky a její připevnění k podestě. V případě poškození nebo nadměrného opotřebení vyměňte díly nebo součásti za nové.

Kontrola by měla být provedena na začátku sezony užívání a pak vždy minimálně jednou za tři týdny.

**Bezpečnost při užívání herní sestavy**

Děti mohou užívat tuto sestavu jen za trvalého dozoru dospělé osoby. Je třeba seznámit děti s možnými riziky, která vzhledem ke svému věku nemohou předpokládat (pohyb v těsné blízkosti houpačky pokud je užívána jinými dětmi, nesnažili se zastavit jiné děti na pohybujičích se částech sestavy, neseskakovali z pohybujičích se částí apod.).

Herní zařízení je určeno dětem ve věku 3 až 11 let a do hmotnosti 50 kg dítěte.

**Záruční podmínky**

Záruka se řídí platnou obchodní a právní legislativou, při obvyklém způsobu používání je zákazníkovi poskytnuta záruka 24 měsíců od data prodeje. Právo na uplatnění záruky vzniká v případě, kdy zákazník předloží díl nebo součást s výrobní či materiálovou vadou a že byl zcela dodržen montážní návod. Pro uplatnění záruky se obvyklým způsobem užívání rozumí užívání v rámci jedné domácnosti.

**Je výhradně v odpovědnosti zákazníka provádění kontrol a údržby jak je popsáno výše, čímž zajistí správnou a bezpečnou funkci tohoto zařízení a minimalizuje tak vznik možných rizik vedoucích k úrazu uživatelů.**

**Děkujeme Vám za zakoupení výrobku firmy PALIS Plzeň spol. s r.o.**

S případnými reklamami se, prosím, obračtejte na jednatele společnosti, pana Ing. Jaromíra Eismana, palis@palis.cz, +420 602 421 992.

Na rovnou plochu na dřevěné podklady položte nohy a připevněte k nim spojovací prvek pomocí vrutů 6 x 60 mm podle obr. 3 tak, aby byla vždy pod hlavou vrutu podložka (obr. 4).

Připevněte zavětrovací vzpěru vruty 5 x 50 mm (obr. 5), vzpěru připevněte z vnější strany houpačkového modulu .

Pomocí vrutů 6x60 připevněte čelní krycí plech podle obr. 6.

Vruty 6 x 60 mm s plastovými podložkami připevněte spojovací plech tvaru Y k ráhnu (obr. 7). Ráhno musí být orientováno většími dírami pro závěsy houpaček směrem nahoru.

Nyní nohy otočte a vruty 6 x 60 mm s plastovými podložkami k ní připevněte ráhno (obr. 8).

Podle obrázku 9 modul připojte pomocí vrutů 6 x 60 mm k noze věže tak, aby dráha houpání nekolidovala s herním prostorem jiných prvků (doporučená osa houpání je shodná s osou skluzavky).

Houpačkový modul ukotvěte pomocí dvou kotevních prvků, které upevníte do země a připevníte vruty 5 x 50 mm s plastovými podložkami k nohám houpačky (obr. 10). Připevněte houpačkové závěsy do otvorů v ráhnu, zavěste sedáky a seřídte jejich výšku tak, aby mezi terénem a spodní hranou sedáku byla vzdálenost min. 35 cm.

Sestava je takto připravená k použití.

**Obr.3**

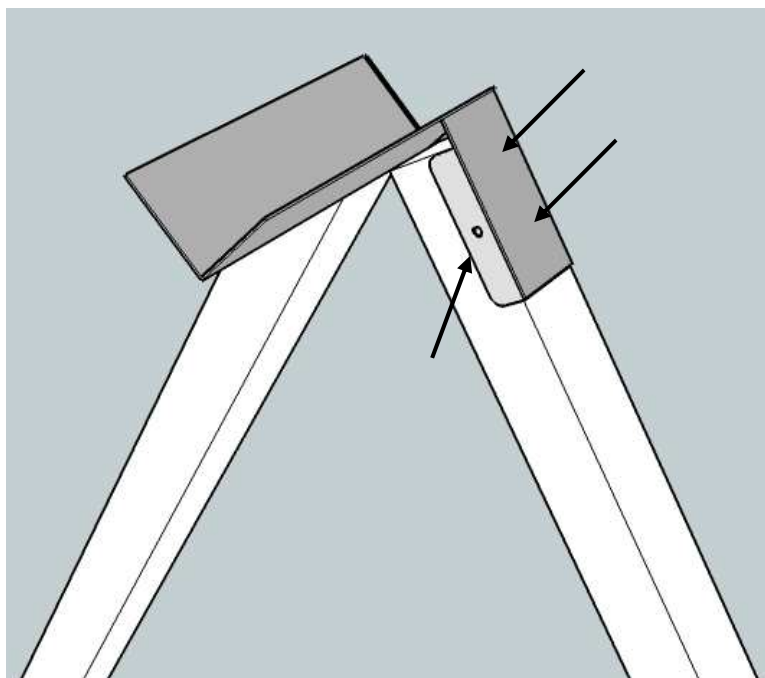

**Obr. 4**

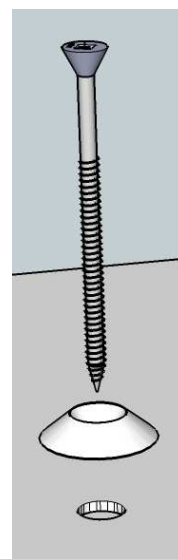

Obr. 5

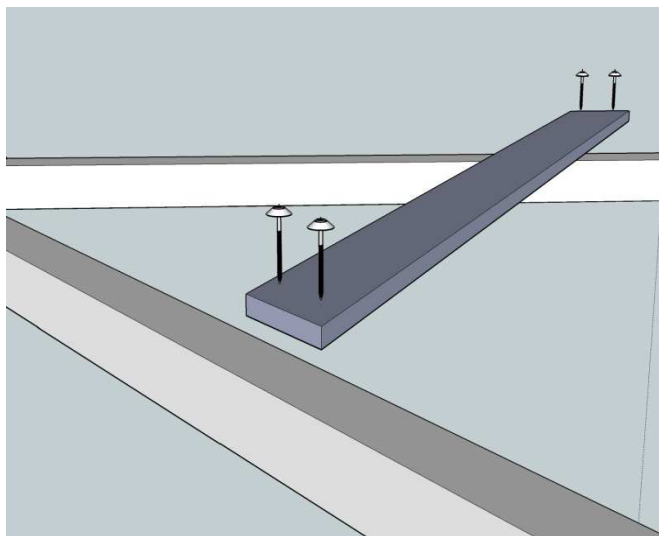

Obr. 6

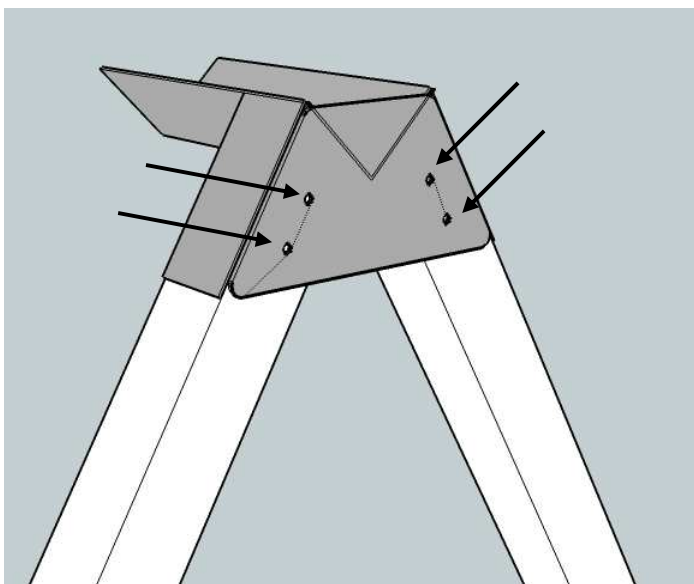

Obr. 7

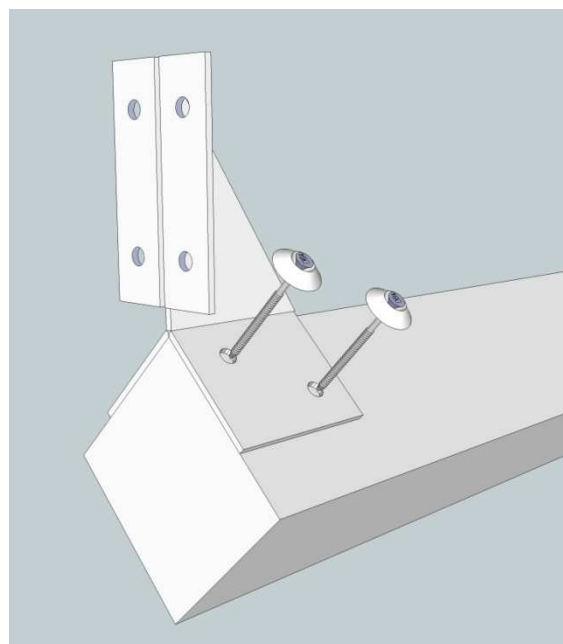

Obr. 8

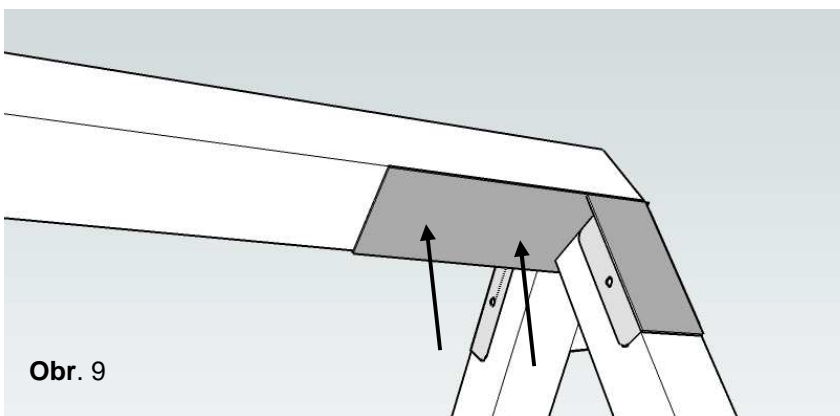

Obr. 9

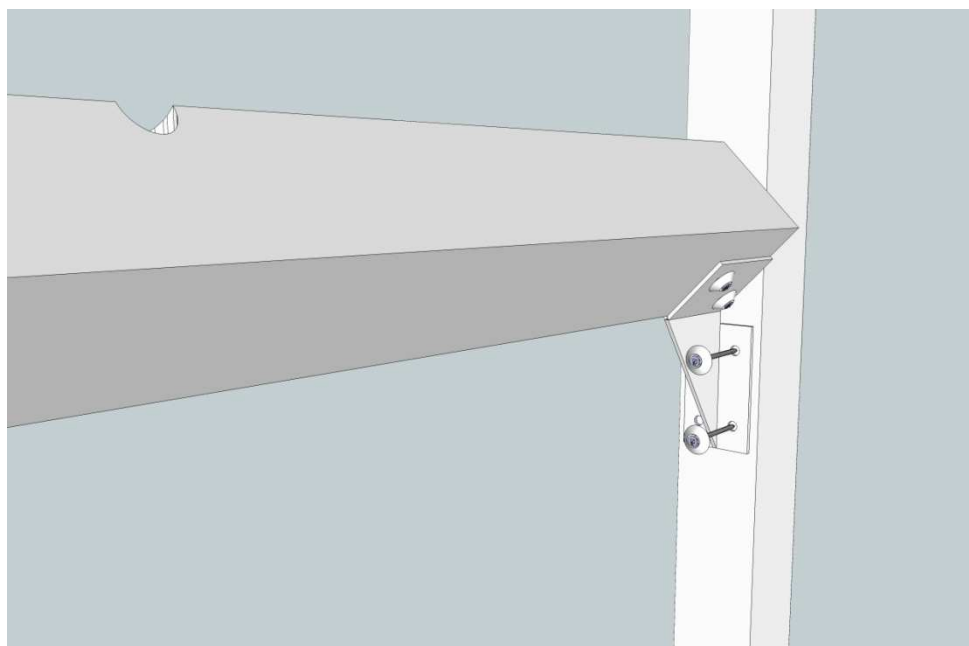

**Obr. 10**

